

INSTALLATIONSGUIDE

Trådlöst mellan växelriktare och smartmätare

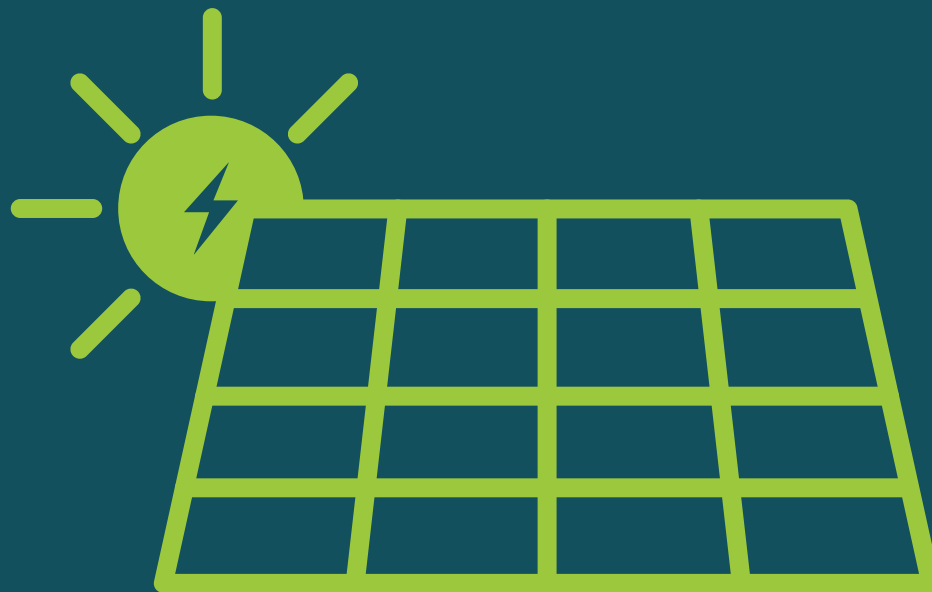

W-Modbus DIN rail
/W-Modbus wall mount

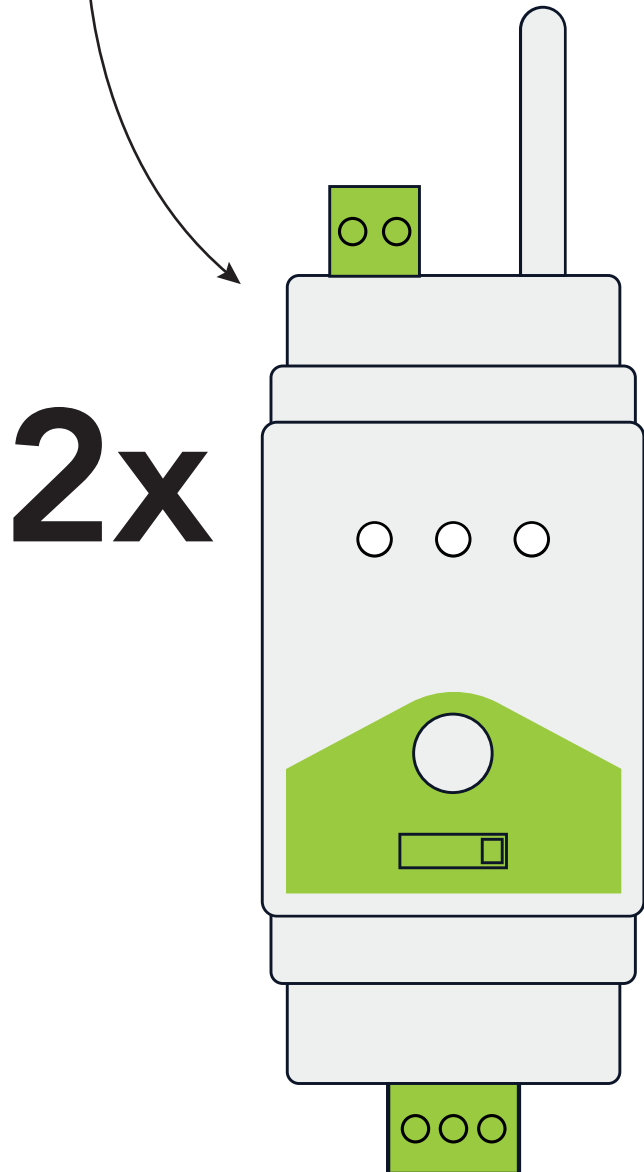

Transformator
(230V→24V)

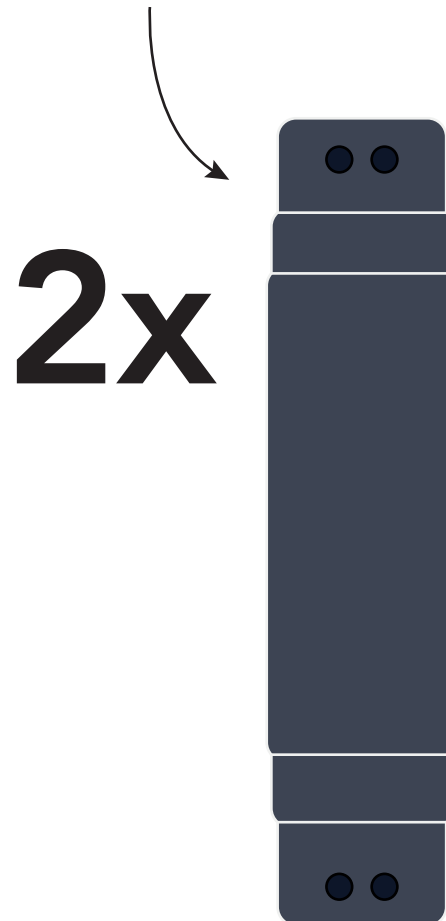

Detta behöver du för att installera.

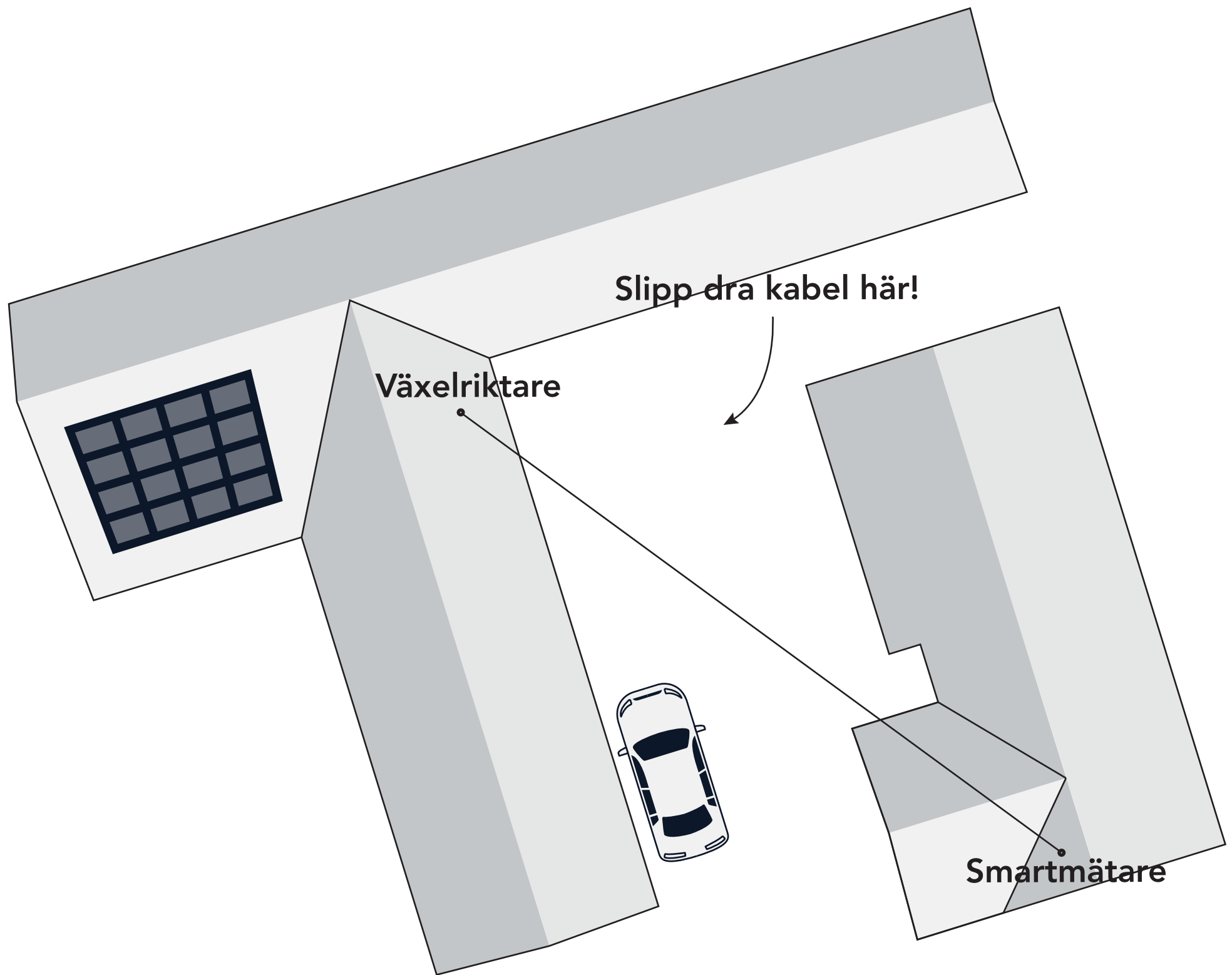

**Placera ut båda LumenRadio-
enheterna. En vid växelriktaren och
den andra vid smartmätaren.**

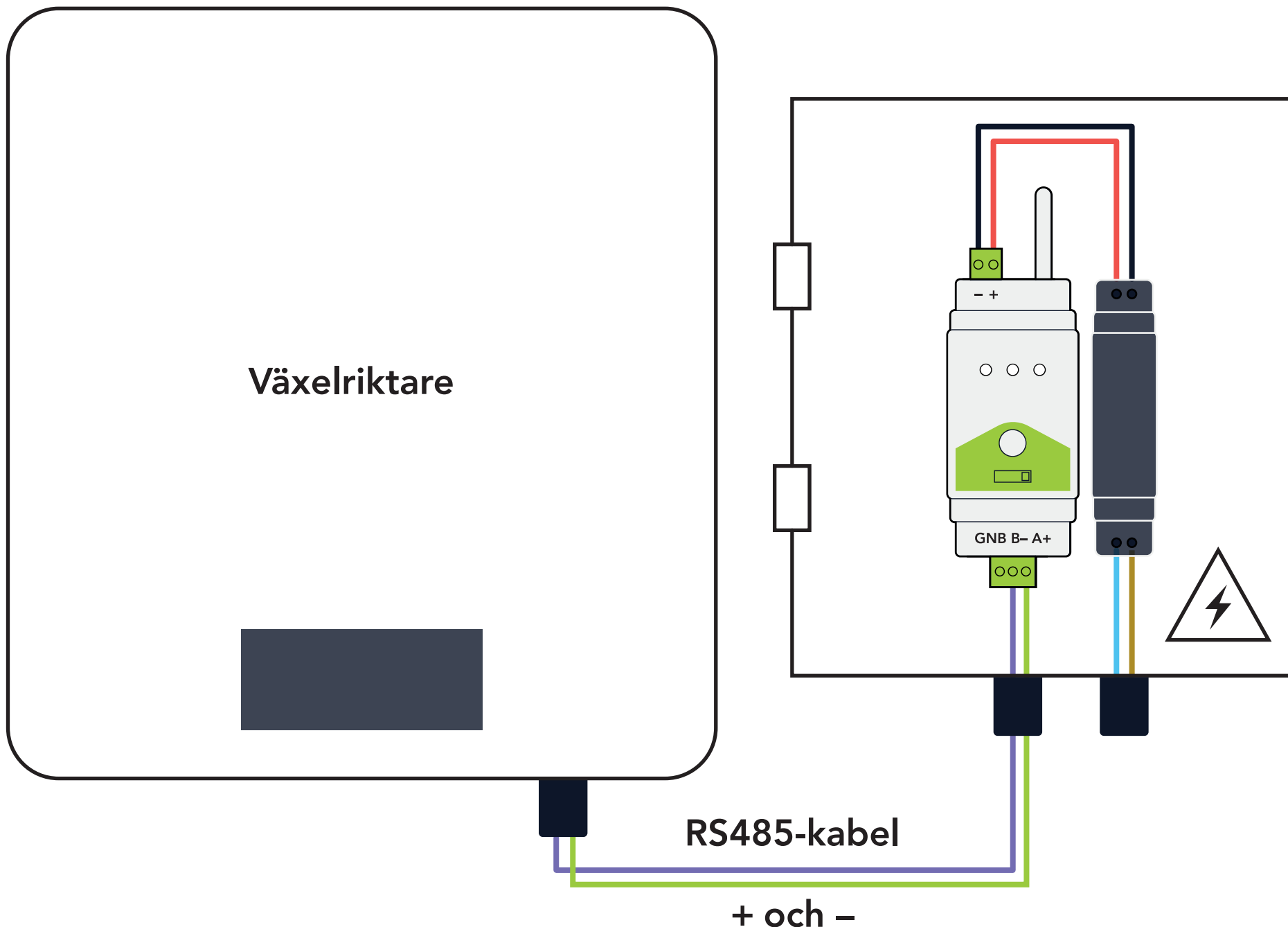

Enheten som du installerar vid växelryktaren blir din gateway.

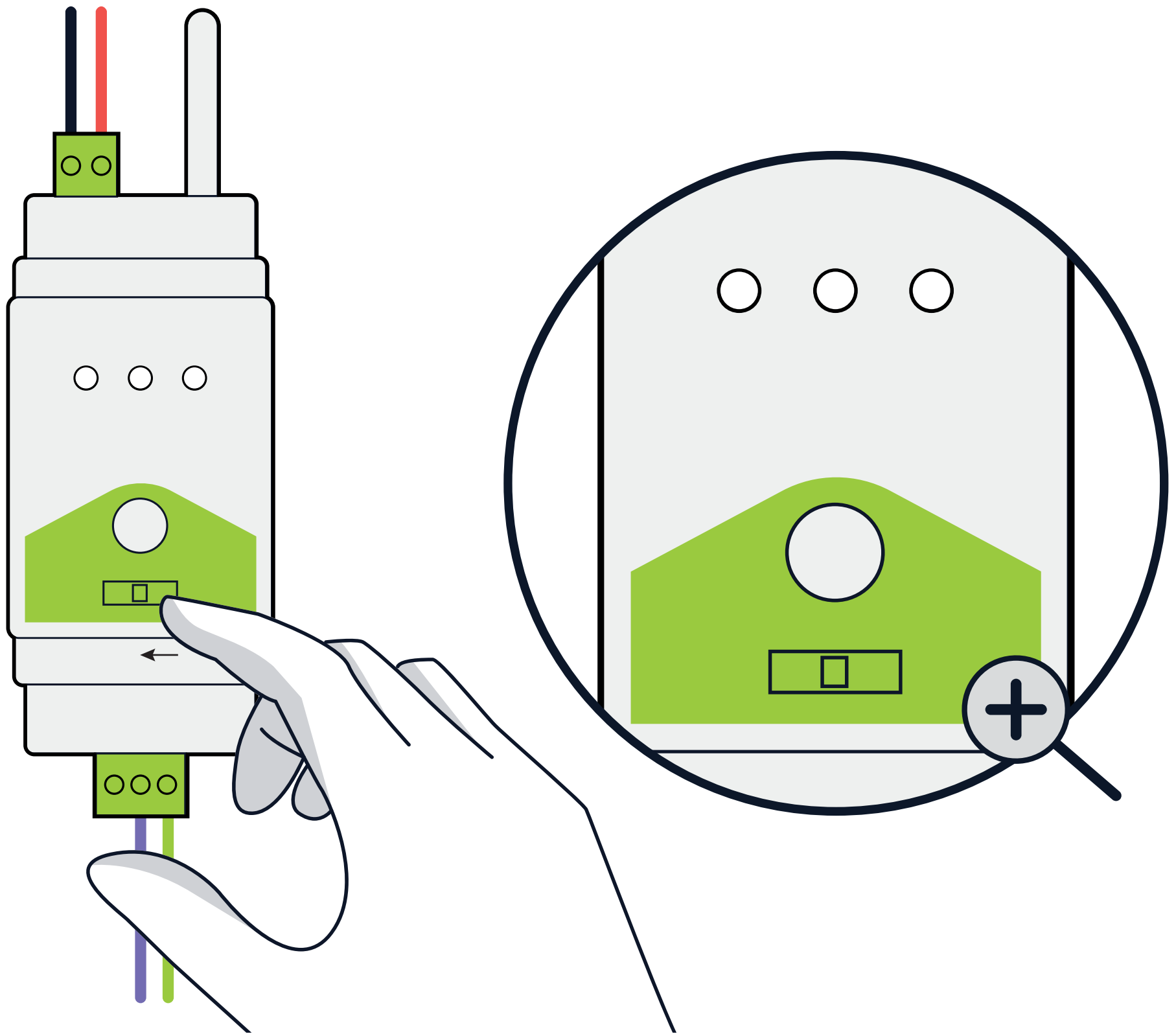

Flytta switchen till "COMM".

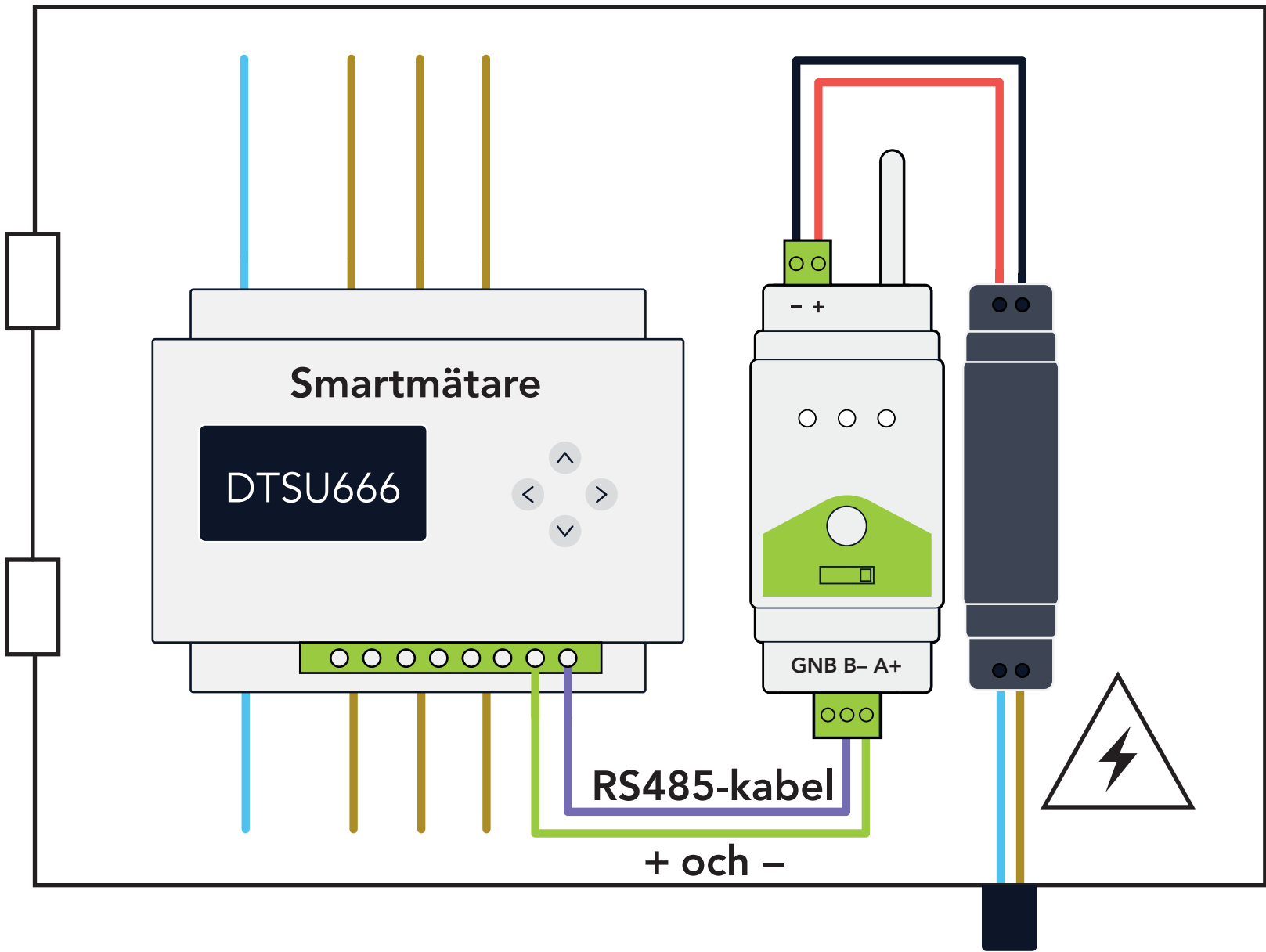

Enheten som du installerar vid smartmätaren blir din nod.

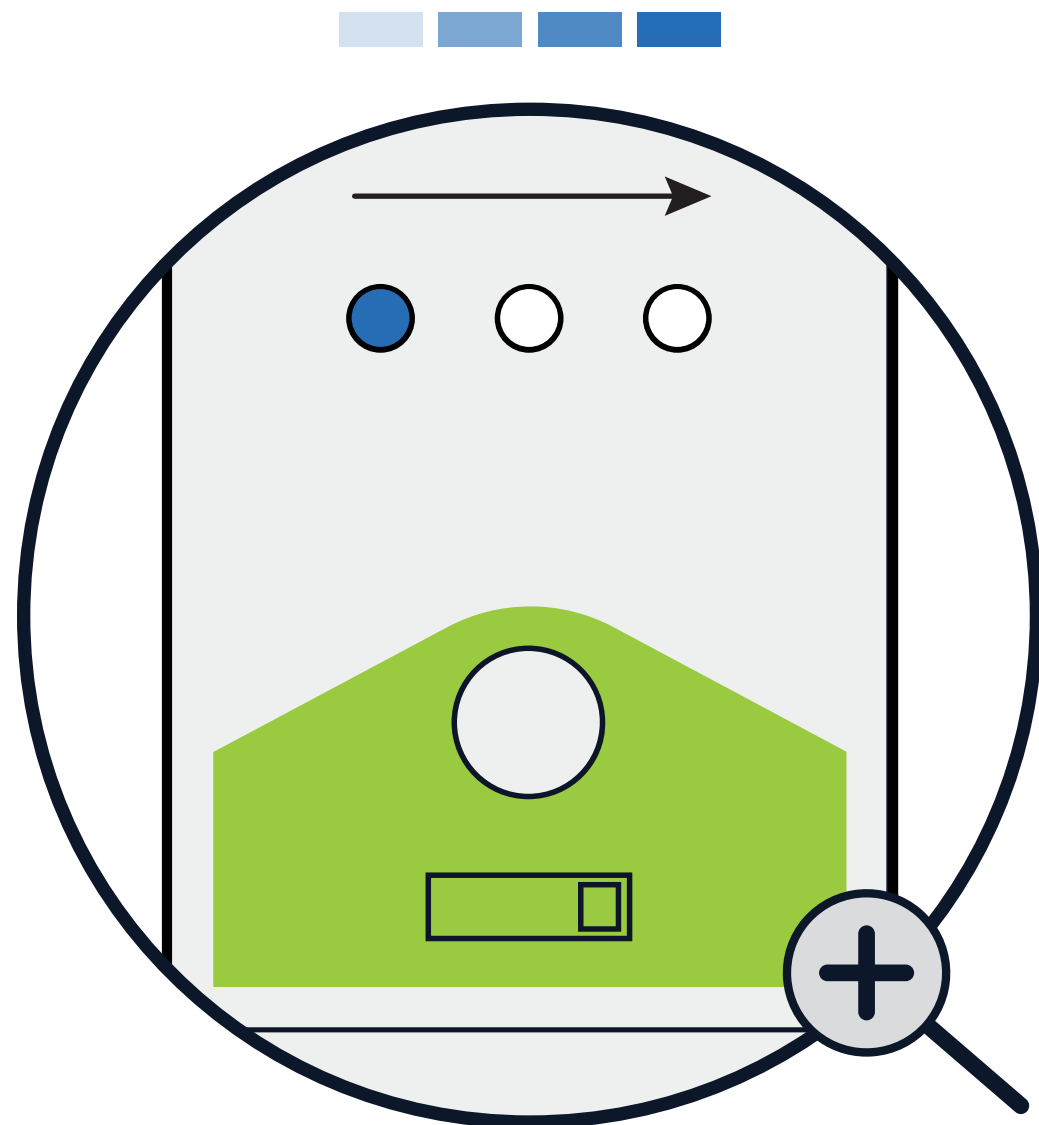
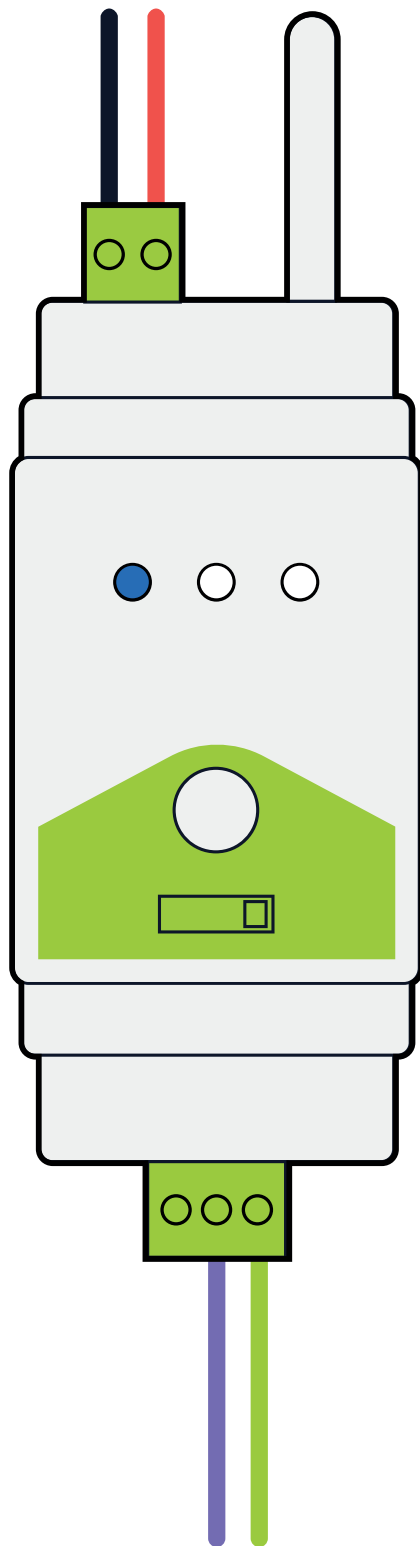

**Lamporna på din nod kommer
nu att svepa i blått.**

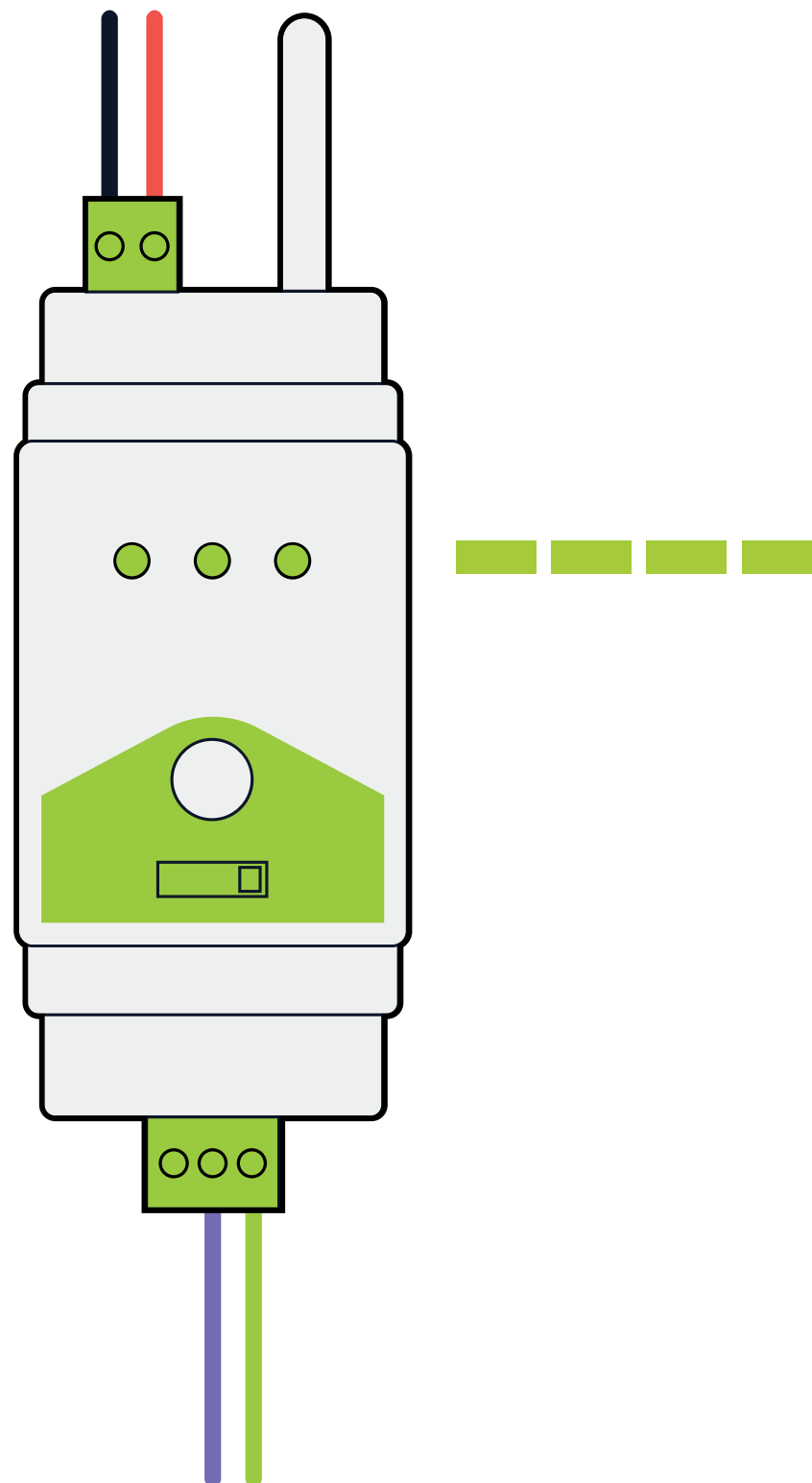

När lamporna börjar blinka i grönt har noden hittat till gateway, detta kan ta upp till fem minuter.

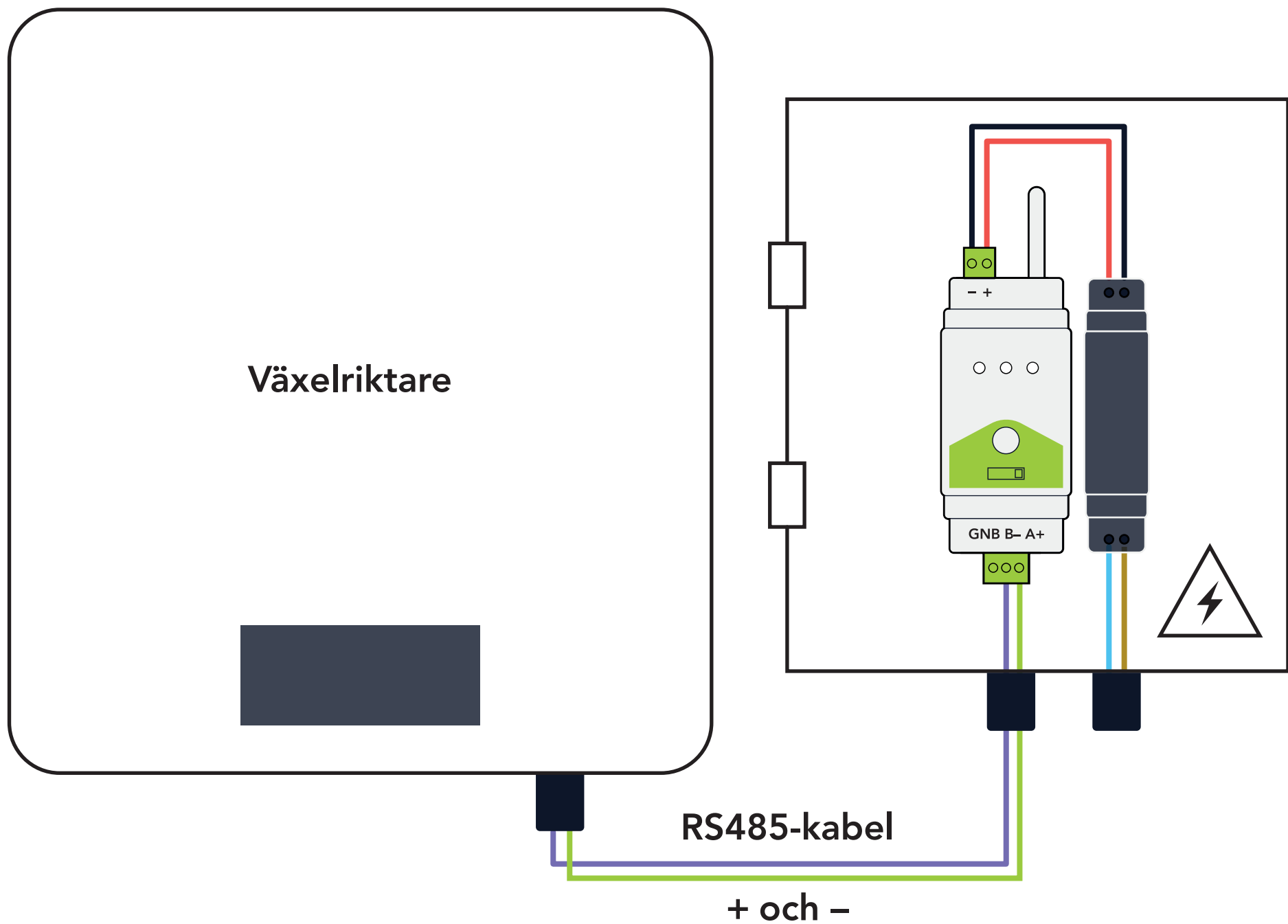

Gå tillbaka till växeriktaren.

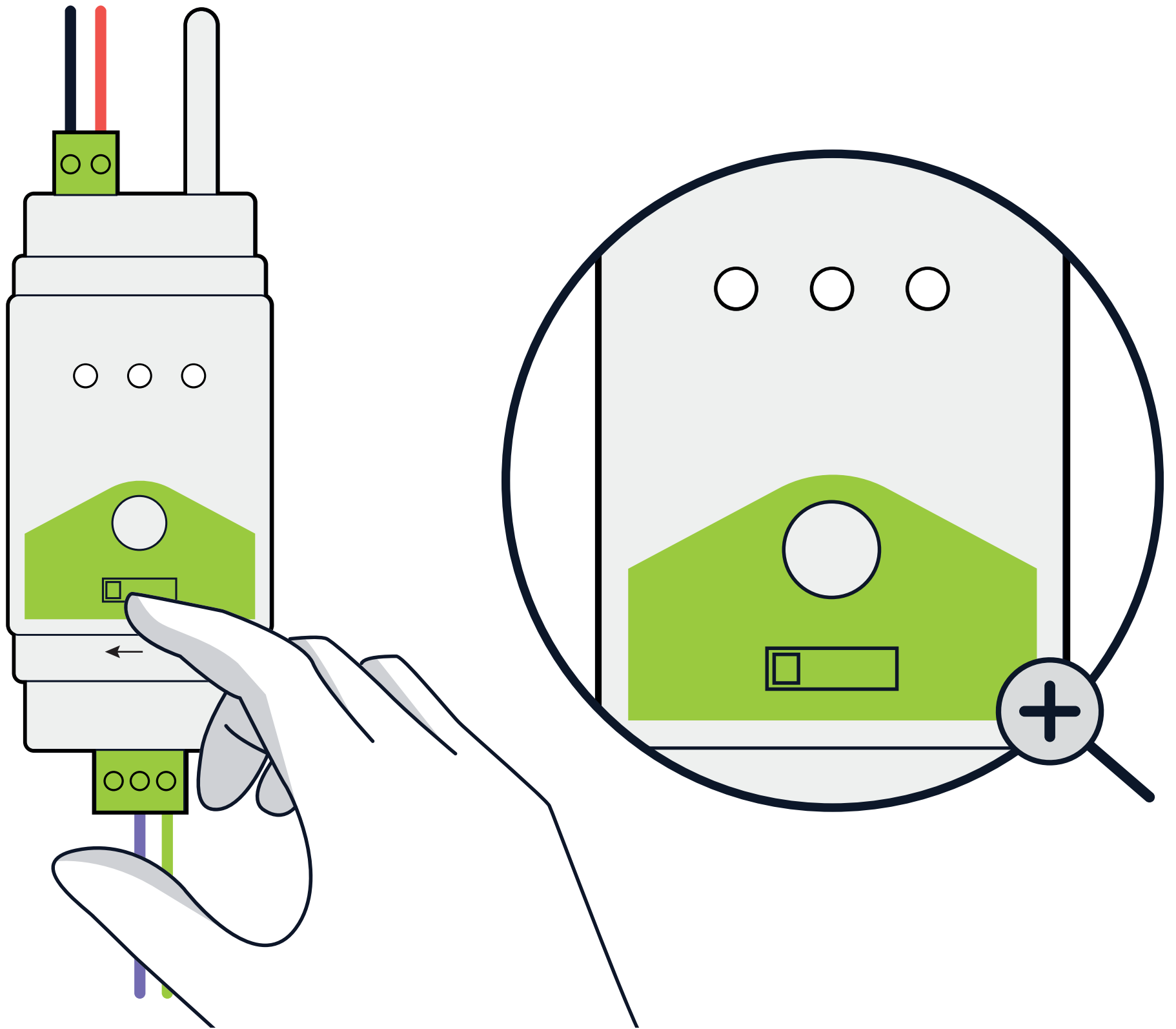

Flytta switchen till "GATEWAY".

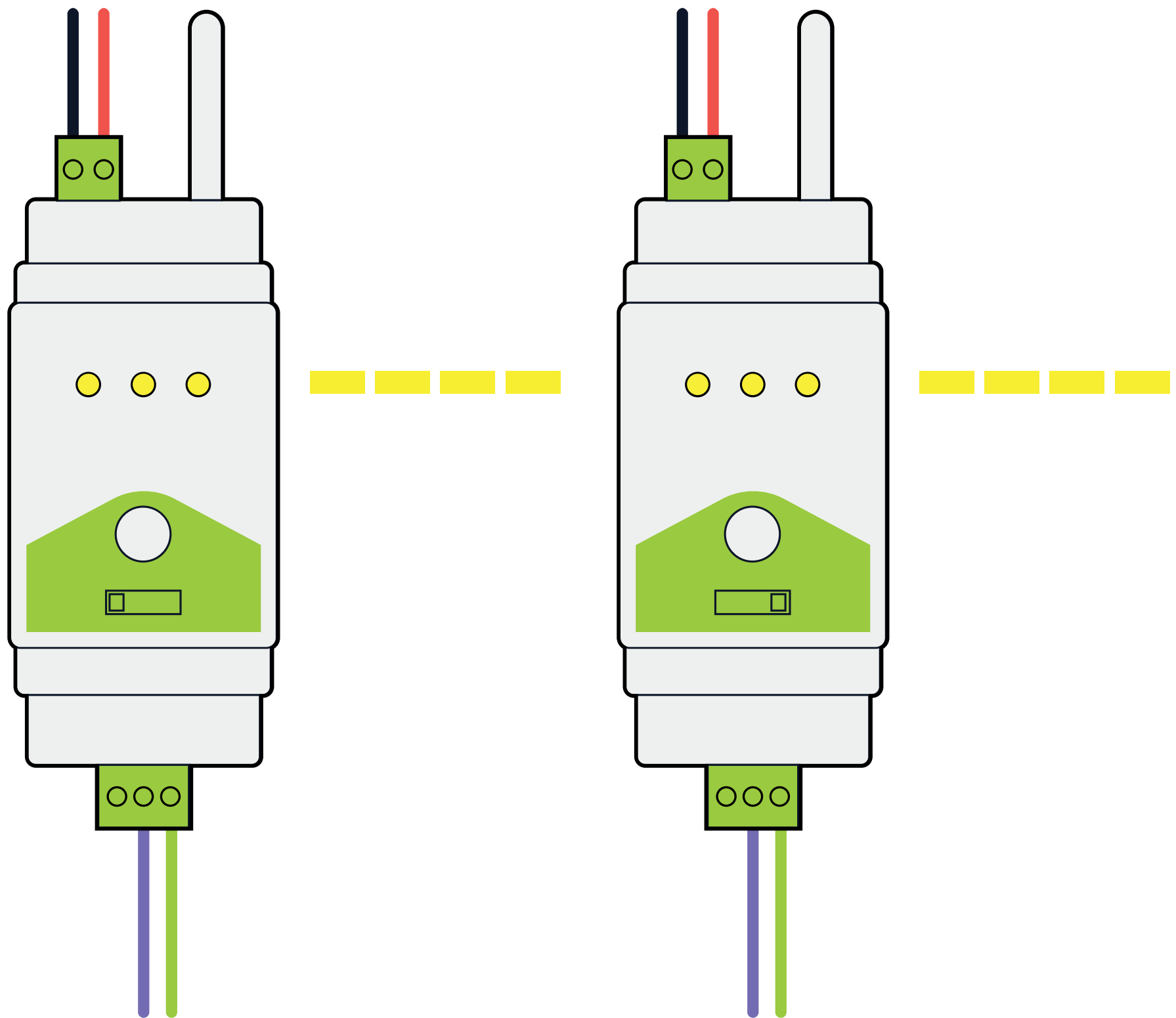

**Enheterna blinkar gult och startar om.
Noden återansluter till gateway,
vilket kan ta upp till 5 minuter.**

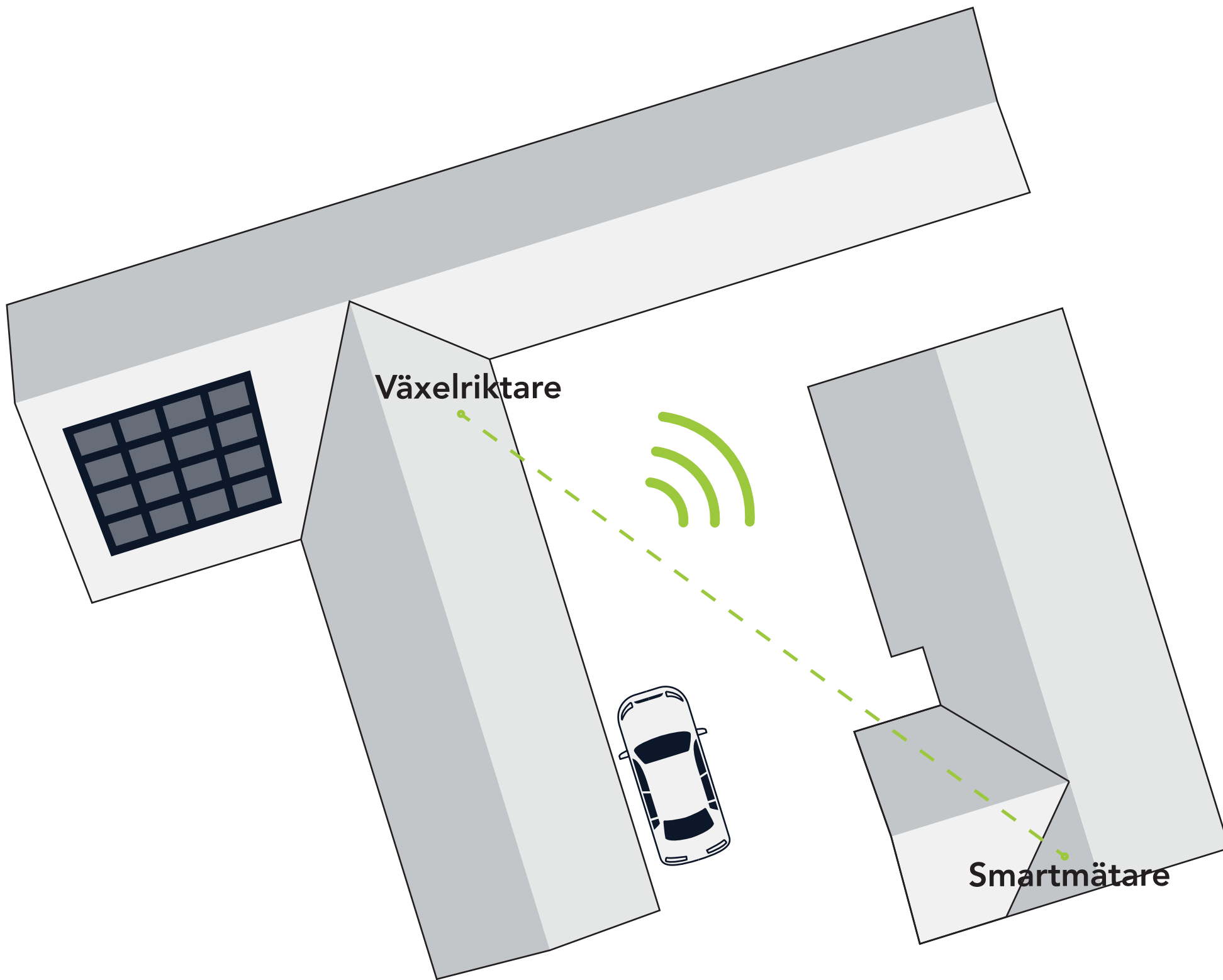

Nu är din trådlösa installation klar!

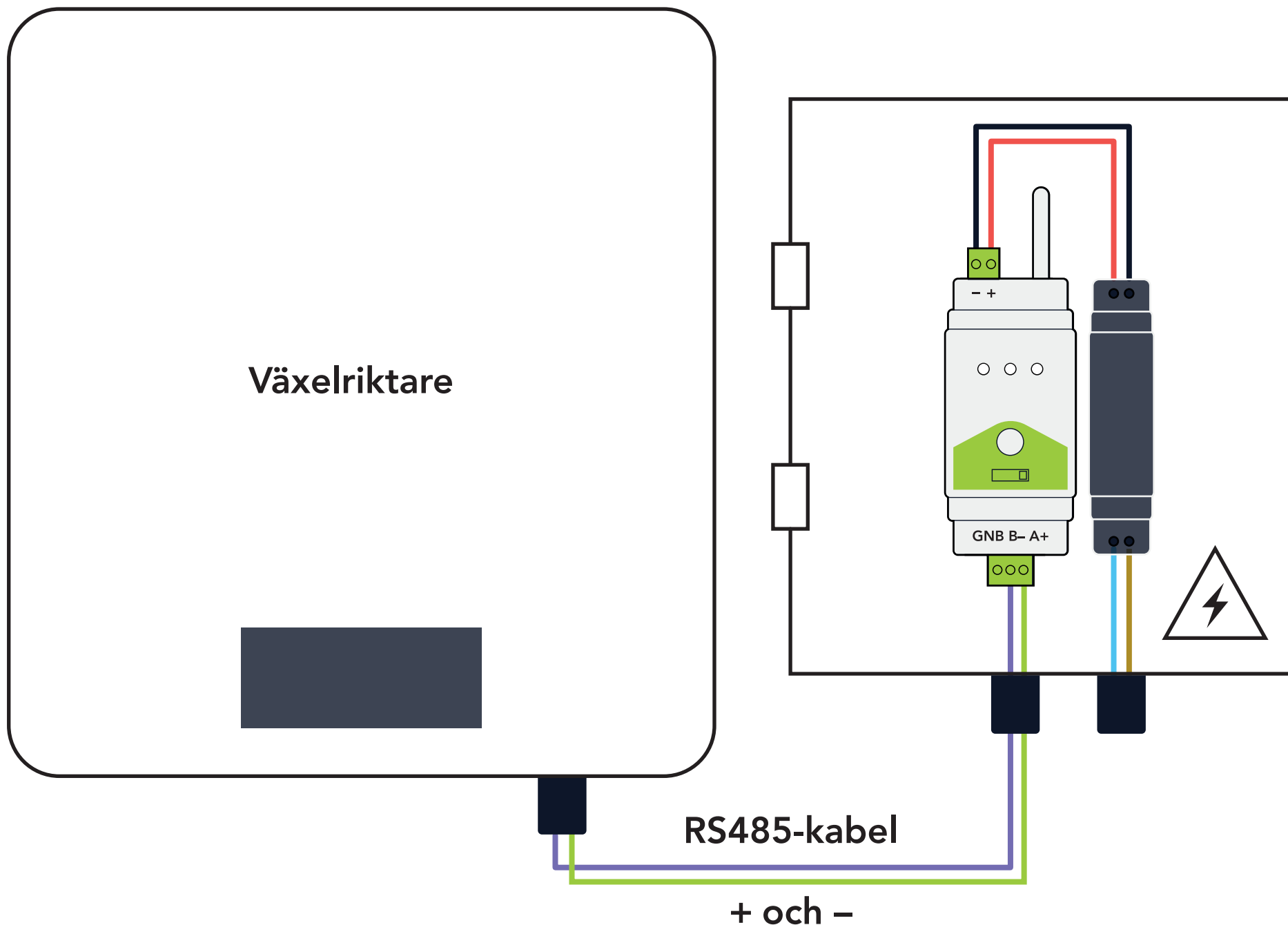

För att använda appen, tryck tre gånger på knappen på gateway så att den blinkar blått två gånger.

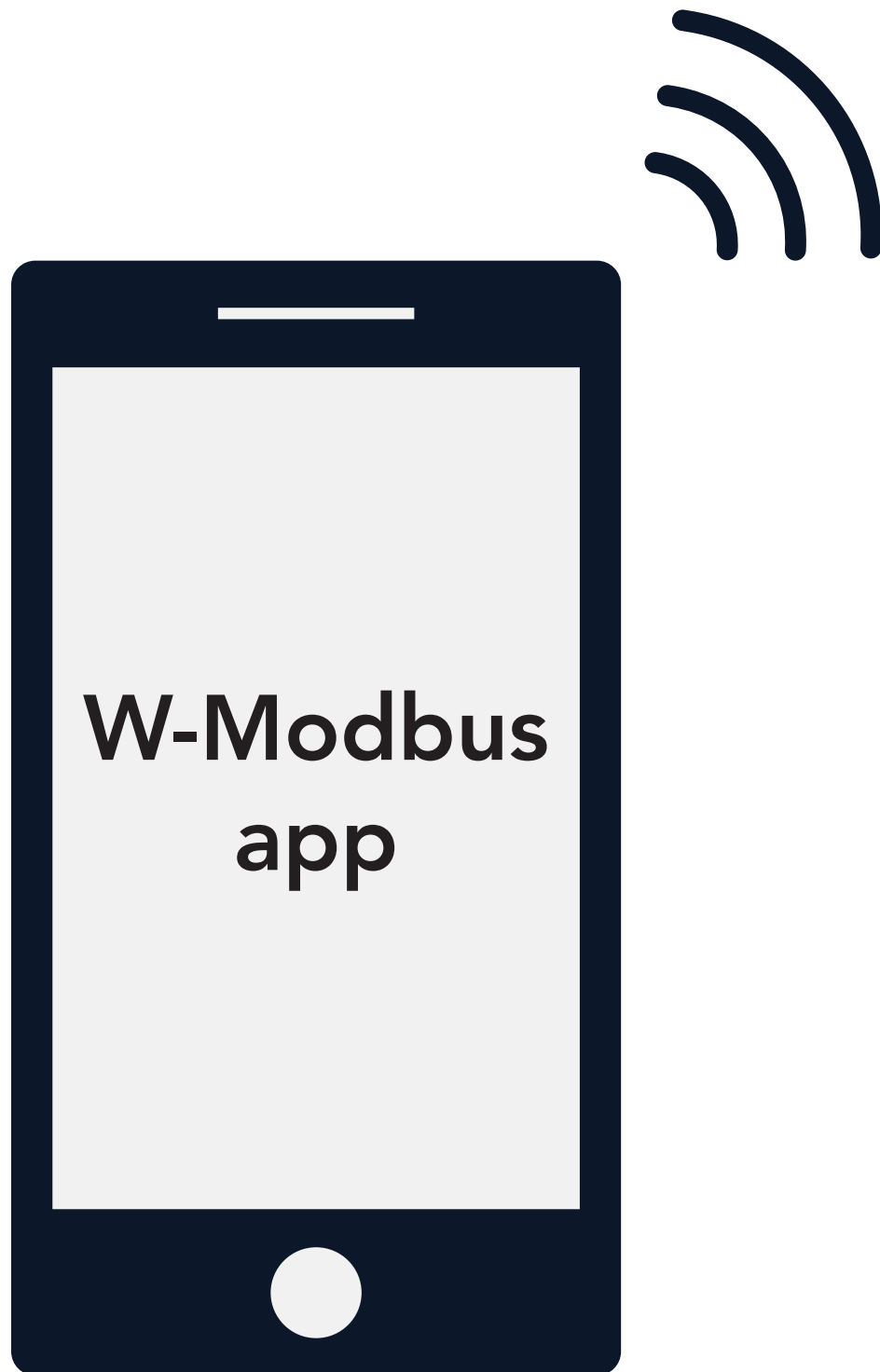

**Här kan du verifiera installationen.
För detaljerad översikt tryck på
Network map.**



www.lumenradio.com